

صنایع فلزی و روشنایی کارمانیا (گیتی نور)



شرکت صنایع فلزی و روشنایی کارمانیا به عنوان تولید کننده انواع محصولات فلزی و روشنایی با سابقه ای درخشان و با بهره گیری از دانش روز و ماشین آلات جدید و اتکا به نیروهای بومی و متخصص ایجاد گردیده است، همچنین با بهره گیری از تخصص و توان کارشناسان متعهد در راستای بهبود مستمر همواره تلاش دارد محصولاتی با کیفیت متناسب با اصل نوآوری و نیاز مشتری تولید و عرضه نماید.

ویژگی های چراغ خیابانی شاول



منبع نور: SMD LED

بهره نوری: ۱۱۰-۱۵۰ لومن بر وات

طول عمر: بیش از ۵۰.۰۰۰ ساعت

پوشش رنگ پودری الکترواستاتیک

درجه حفاظت: عایق در مقابل باران، گردوغبار و

عوامل محیطی

دارای لنز مخصوص خیابانی با پخش نور یکنواخت

مجهز به بدنه آلومینیوم برای دفع دمای بالا و

افزایش طول عمر منبع نور

کاربرد: قابلیت نصب در پارک ها و فضای سبز،

خیابان، بزرگراه

ویژگی های چراغ خیابانی تابش



منبع نور: COB LED

بهره نوری: ۱۱۰-۱۴۰ لومن بر وات

طول عمر: بیش از ۵۰.۰۰۰ ساعت

درجه حفاظت: عایق در مقابل باران، گردوغبار و

عوامل محیطی

دارای لنز مخصوص خیابانی با پخش نور یکنواخت

مجهز به بدنه آلومینیوم برای دفع دمای بالا و افزایش

طول عمر منبع نور

کاربرد: قابلیت نصب در پارک ها و فضای سبز، خیابان،

بزرگراه

ویژگی های پروژکتور ژوپتر

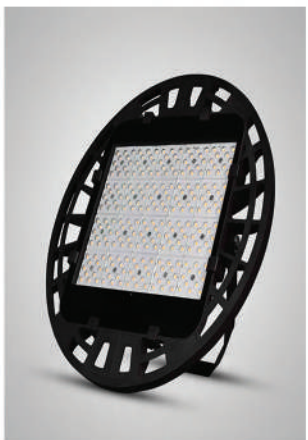

منبع نور: SMD LED

بهره نوری: ۱۱۰-۱۵۰ لومن بر وات

طول عمر: بیش از ۵۰.۰۰۰ ساعت

پوشش رنگ پودری الکترواستاتیک

درجه حفاظت: عایق در مقابل باران، گردوغبار و عوامل محیطی

دارای لنز مخصوص خیابانی با پخش نور یکنواخت

مجهز به بدنه آلومینیوم برای دفع دمای بالا و افزایش طول عمر منبع نور

کاربرد: قابلیت نصب در محوطه، استادیوم های ورزشی، کارخانه ها، بیلبورد ها،

انبارها

پایه چراغ چمنی سری آرامش

قابلیت ساخت با ارتفاع ۰۵ سانتی متر تا یک متر

پایه شامل قطعات فلزی می باشد

پوشش رنگ: پودری الکترواستاتیک

اتصال و جوشکاری: جوشکاری نیمه اتوماتیک CO₂

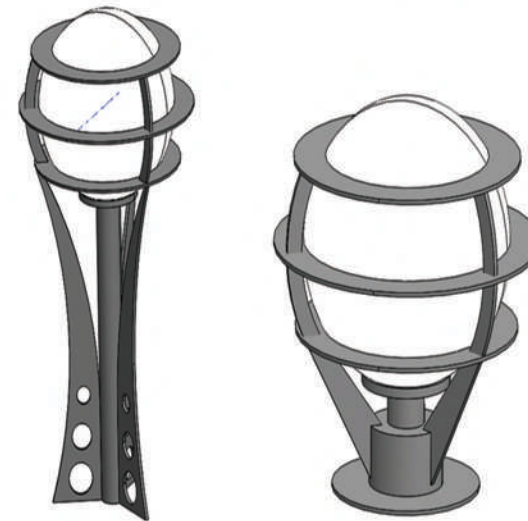

پایه چراغ چمنی سری افشون

قابلیت ساخت با ارتفاع ۵۰ سانتی متر تا ۱ متر

پایه شامل قطعات پروفیل می باشد

پوشش رنگ: پودری الکترواستاتیک

اتصال و جوشکاری: جوشکاری نیمه اتوماتیک CO₂

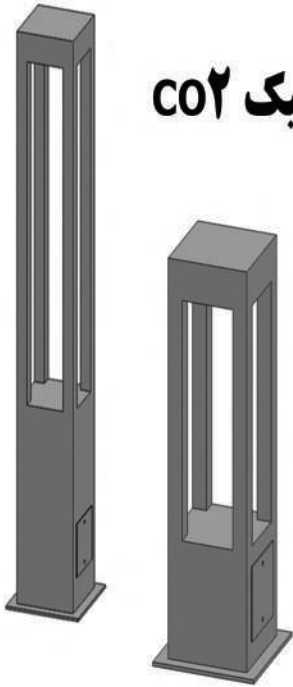

پایه دوربین

قابلیت ساخت با ارتفاع ۶ متر، ۹ متر،

۱۲ متر

جنس لوله ها: فولاد ST-۳۷

پوشش رنگ: پودری الکترواستاتیک

یا گالوانیزه گرم

اتصال و جوشکاری: چند وجهی،

جوشکاری نیمه اتوماتیک CO₂



پایه چراغ سری پرستو

قابلیت ساخت با ارتفاع ۳ الی ۶ متر

جنس لوله ها: فولاد ST-۳۷

پوشش رنگ: پودری الکترواستاتیک

اتصال و جوشکاری: جوشکاری نیمه

اتوماتیک CO₂

دارای دستک فولادی به صورت یک

طرفه، دو طرفه

نوع چراغ قابل نصب: انواع چراغ

خیابانی LED



پایه چراغ خیابانی سری پرواز



قابلیت ساخت با ارتفاع ۳
جنس لوله ها: فولاد ST-۳۷
پوشش رنگ: پودری الکترواستاتیک
اتصال و جوشکاری: جوشکاری نیمه اتوماتیک
CO₂
دارای دستک فولادی به صورت یک طرفه ،
دو طرفه
نوع چراغ قابل نصب: انواع چراغ خیابانی
LED

پایه چراغ خیابانی سری تمین

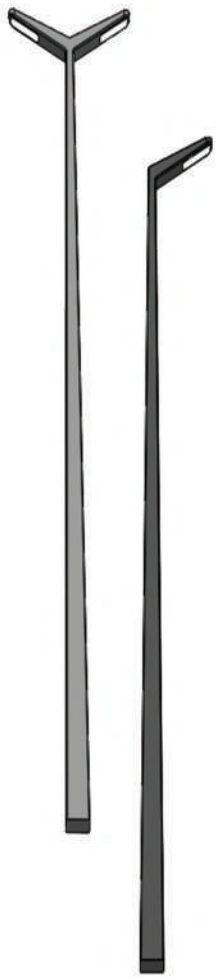

قابلیت ساخت با ارتفاع ۶ متر، ۹ متر، ۱۲ متر
جنس لوله ها: فولاد ST-۳۷
پوشش رنگ: پودری الکترواستاتیک یا
گالوانیزه گرم
اتصال و جوشکاری: چند وجهی ، جوشکاری
نیمه اتوماتیک CO₂

پایه چراغ پارکی سری ثنا



قابلیت ساخت با ارتفاع ۳ الی ۶ متر
جنس لوله ها: فولاد ST-۳۷
پوشش رنگ: پودری الکترواستاتیک
اتصال و جوشکاری: جوشکاری نیمه
اتوماتیک CO₂
دارای دستک فولادی به صورت یک طرفه،
دو طرفه
نوع چراغ قابل نصب: انواع چراغ خیابانی
LED

پایه چراغ خیابانی سری چکامه



قابلیت ساخت با ارتفاع ۳ الی ۶ متر
جنس لوله ها: فولاد ST-۳۷
پوشش رنگ: پودری الکترواستاتیک
اتصال و جوشکاری: جوشکاری نیمه اتوماتیک
CO₂
دارای دستک فولادی به صورت دو طرفه
نوع چراغ قابل نصب: انواع چراغ خیابانی
LED

پایه چراغ سری درختی

قابلیت ساخت با ارتفاع ۳ الی ۶ متر (ارتفاع پایه تا محل نصب چراغ)
جنس لوله ها : فولاد ST-۳۷
پوشش رنگ : پودری الکترواستاتیک
اتصال و جوشکاری : جوشکاری نیمه اتوماتیک CO₂
دارای دستک فولادی به صورت یک طرفه ، دو طرفه
نوع چراغ قابل نصب : انواع چراغ خیابانی LED



پایه چراغ خیابانی سری درنا

قابلیت ساخت با ارتفاع ۳ الی ۱۲ متر (ارتفاع پایه تا محل نصب چراغ)
جنس لوله ها : فولاد ST-۳۷
پوشش رنگ : پودری الکترواستاتیک
دارای دستک فولادی به صورت یک طرفه ، دو طرفه
اتصال و جوشکاری : جوشکاری نیمه اتوماتیک CO₂



پایه چراغ خیابانی سری دیبا

قابلیت ساخت با ارتفاع ۳ الی ۱۲ متر (ارتفاع پایه تا محل نصب چراغ)
جنس لوله ها : فولاد ST-۳۷
پوشش رنگ : پودری الکترواستاتیک
اتصال و جوشکاری : جوشکاری نیمه اتوماتیک CO₂
دارای دستک فولادی به صورت یک طرفه ، دو طرفه
نوع چراغ قابل نصب : انواع چراغ خیابانی LED



پایه چراغ خیابانی سری رامنا

قابلیت ساخت با ارتفاع ۶ الی ۹ متر (ارتفاع پایه تا محل نصب چراغ)
جنس لوله ها : فولاد ST-۳۷
پوشش رنگ : پودری الکترواستاتیک
اتصال و جوشکاری : جوشکاری نیمه اتوماتیک CO₂
دارای دستک فولادی به صورت دو طرفه
نوع چراغ قابل نصب : انواع چراغ خیابانی LED



پایه چراغ سری رامش

قابلیت ساخت با ارتفاع ۳ الی ۶ متر
جنس لوله ها: فولاد ST-۳۷

پوشش رنگ: پودری الکترواستاتیک
اتصال و جوشکاری: جوشکاری نیمه اتوماتیک
CO₂

دارای دستک فولادی به صورت یک طرفه ، دو طرفه

نوع چراغ قابل نصب: انواع چراغ خیابانی LED

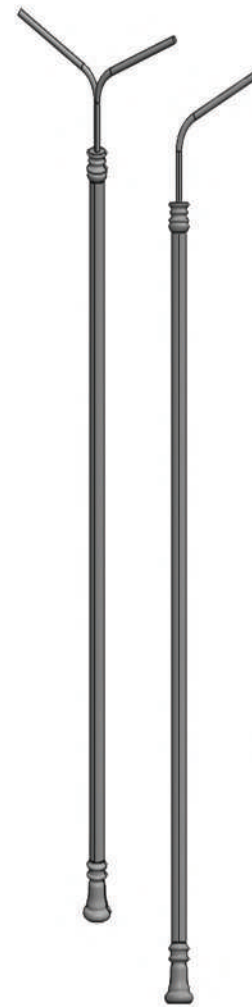

پایه چراغ سری روزین

قابلیت ساخت با ارتفاع ۳ الی ۱۲ متر (ارتفاع پایه تا محل نصب چراغ)

جنس لوله ها: فولاد ST-۳۷

جنس کاور ها و قطعات تزئینی: ریخته گری آلومینیوم و یا ورق فولادی

پوشش رنگ: پودری الکترواستاتیک

اتصال و جوشکاری: استفاده از رینگ و جوشکاری نیمه اتوماتیک CO₂

ارتفاع کاور: ۶۰ الی ۱۸۰ سانتیمتر

دارای دستک فولادی به صورت یک طرفه ، دو طرفه

نوع چراغ قابل نصب: انواع چراغ خیابانی LED



پایه چراغ پارکی سری روشا

قابلیت ساخت با ارتفاع ۳ الی ۶ متر
جنس لوله ها: فولاد ST-۳۷

پوشش رنگ: پودری الکترواستاتیک
اتصال و جوشکاری: جوشکاری نیمه اتوماتیک
CO₂

دارای دستک فولادی به صورت یک طرفه، دو طرفه

نوع چراغ قابل نصب: انواع چراغ خیابانی LED

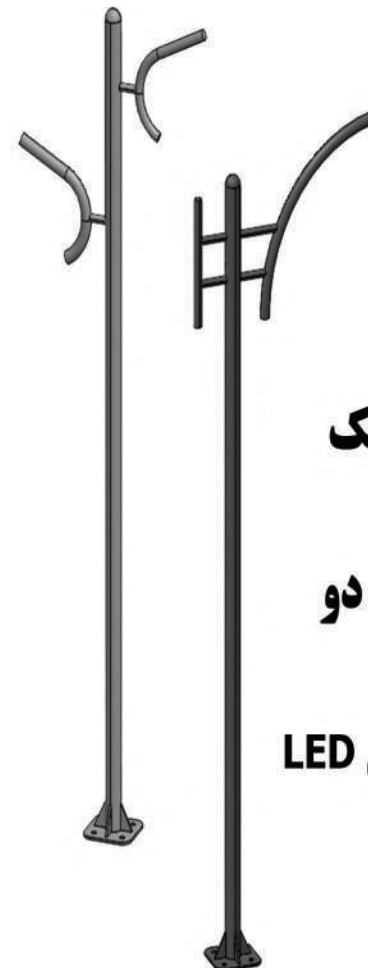

پایه چراغ سری سبلان

قابلیت ساخت با ارتفاع ۳ الی ۹ متر (ارتفاع پایه تا محل نصب چراغ)

جنس لوله ها: فولاد ST-۳۷

پوشش رنگ: پودری الکترواستاتیک

اتصال و جوشکاری: جوشکاری نیمه اتوماتیک
CO₂

دارای دستک فولادی به صورت دو طرفه

نوع چراغ قابل نصب: انواع چراغ خیابانی

LED



پایه چراغ سری سید

قابلیت ساخت با ارتفاع ۳ الی ۹ متر (ارتفاع پایه تا محل نصب چراغ)

جنس لوله ها: فولاد ST-۳۷

پوشش رنگ: پودری الکترواستاتیک

اتصال و جوشکاری: جوشکاری نیمه اتوماتیک CO₂

دارای دستک فولادی به صورت یک طرفه ، دو طرفه

نوع چراغ قابل نصب: انواع چراغ خیابانی LED



پایه چراغ سری ستاره

قابلیت ساخت با ارتفاع ۳ الی ۱۲ متر (ارتفاع پایه تا محل نصب چراغ)

جنس لوله ها: فولاد ST-۳۷

جنس کاور ها و قطعات تزئینی: ریخته گری آلومینیوم و یا ورق فولادی

پوشش رنگ: پودری الکترواستاتیک

اتصال و جوشکاری: استفاده از رینگ و جوشکاری نیمه اتوماتیک CO₂

ارتفاع کاور: ۶۰ الی ۱۸۰ سانتیمتر

دارای دستک فولادی به صورت یک طرفه ، دو طرفه، سه طرفه، چند طرفه

نوع چراغ قابل نصب: انواع چراغ خیابانی LED

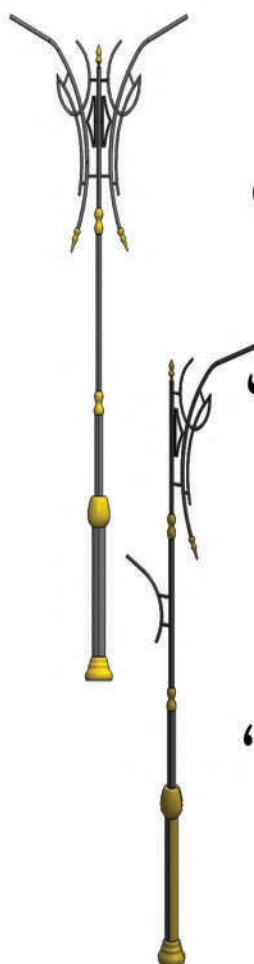

پایه چراغ پارکی سری سحر

قابلیت ساخت با ارتفاع ۳

جنس لوله ها: فولاد ST-۳۷

پوشش رنگ: پودری الکترواستاتیک

اتصال و جوشکاری: جوشکاری نیمه اتوماتیک CO₂

دارای دستک فولادی به صورت یک طرفه

نوع چراغ قابل نصب: انواع چراغ خیابانی LED



پایه چراغ سری سرو

قابلیت ساخت با ارتفاع ۳ متر

جنس لوله ها: فولاد ST-۳۷

پوشش رنگ: پودری الکترواستاتیک

اتصال و جوشکاری: جوشکاری نیمه اتوماتیک CO₂

دارای دستک فولادی به صورت یک طرفه

نوع چراغ قابل نصب: انواع چراغ خیابانی

LED



پایه چراغ سری سفیر

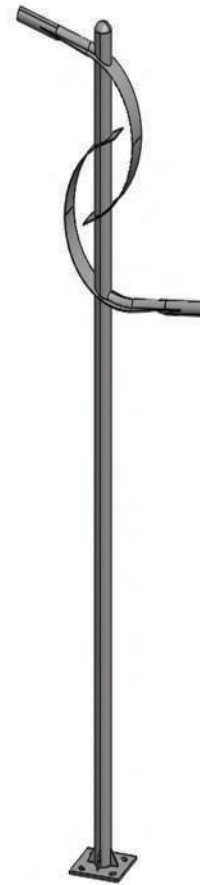

قابلیت ساخت با ارتفاع ۳ الی ۶ متر
جنس لوله ها: فولاد ST-۳۷
پوشش رنگ: پودری الکترواستاتیک
اتصال و جوشکاری: جوشکاری نیمه اتوماتیک
CO₂
دارای دستک فولادی به صورت دو طرفه
نوع چراغ قابل نصب: انواع چراغ خیابانی LED

پایه چراغ سری سهند



قابلیت ساخت با ارتفاع ۳ الی ۱۲ متر (ارتفاع پایه تا محل نصب چراغ)
جنس لوله ها: فولاد ST-۳۷
جنس کاورها و قطعات تزئینی: ریخته گری آلومینیوم و یا ورق فولادی
پوشش رنگ: پودری الکترواستاتیک
اتصال و جوشکاری: استفاده از رینگ و جوشکاری نیمه اتوماتیک CO₂
ارتفاع کاور: ۶۰ الی ۱۸۰ سانتیمتر
دارای دستک فولادی به صورت یک طرفه، دو طرفه، سه طرفه، چهار طرفه
نوع چراغ قابل نصب: انواع چراغ خیابانی LED

پایه چراغ سری شهسوار



قابلیت ساخت با ارتفاع ۳ الی ۹ متر
جنس لوله ها: فولاد ST-۳۷
پوشش رنگ: پودری الکترواستاتیک
اتصال و جوشکاری: جوشکاری نیمه اتوماتیک
CO₂
دارای دستک فولادی به صورت تی شکل
نوع چراغ قابل نصب: انواع چراغ خیابانی LED

پایه چراغ سری صبا



قابلیت ساخت با ارتفاع ۱ الی ۶ متر (ارتفاع پایه تا محل نصب چراغ)
جنس لوله ها: فولاد ST-۳۷
پوشش رنگ: پودری الکترواستاتیک
اتصال و جوشکاری: جوشکاری نیمه اتوماتیک
CO₂
دارای دستک به صورت یک طرفه، دو طرفه
نوع چراغ قابل نصب: انواع چراغ خیابانی LED

پایه چراغ سری گندم

قابلیت ساخت با ارتفاع ۱ متر
پایه شامل قطعات پروفیل می باشد
پوشش رنگ: پودری الکترواستاتیک
اتصال و جوشکاری: جوشکاری نیمه اتوماتیک
CO₂

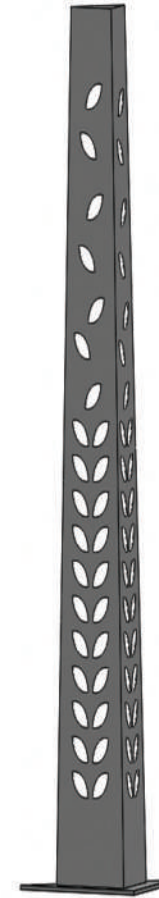

پایه چراغ سری گوهر

قابلیت ساخت با ارتفاع ۳ الی ۱۲ متر (ارتفاع پایه تا محل نصب چراغ)
جنس لوله ها: فولاد ST-۳۷
جنس کاورها و قطعات تزئینی: ریخته گری آلومینیوم و یا ورق فولادی
پوشش رنگ: پودری الکترواستاتیک
اتصال و جوشکاری: استفاده از رینگ و جوشکاری نیمه اتوماتیک CO₂
ارتفاع کاور: ۶۰ الی ۱۸۰ سانتیمتر
دارای دستک فولادی به صورت یک طرفه، دو طرفه، سه طرفه، چهار طرفه
نوع چراغ قابل نصب: انواع چراغ خیابانی LED



پایه چراغ سری لاله

قابلیت ساخت با ارتفاع ۵/۰ تا ۱ متر
پایه شامل قطعات آلومینیوم ریخته گری می باشد
پوشش رنگ: پودری الکترواستاتیک
اتصال و جوشکاری: جوشکاری نیمه اتوماتیک
CO₂



پایه چراغ سری لیان

قابلیت ساخت با ارتفاع ۱ متر
پایه شامل قطعات پروفیل می باشد
پوشش رنگ: الکترواستاتیک
اتصال و جوشکاری: جوشکاری نیمه اتوماتیک
CO₂



پایه چراغ سری مارال

قابلیت ساخت با ارتفاع ۱ متر
پایه شامل قطعات پروفیل می باشد
پوشش رنگ: پودری الکترواستاتیک
اتصال و جوشکاری: جوشکاری نیمه اتوماتیک
CO₂



پایه چراغ سری ماهان

قابلیت ساخت با ارتفاع ۳ الی ۱۲ متر (ارتفاع پایه تا محل نصب چراغ)
جنس لوله ها: فولاد ST-۳۷
جنس کاورها و قطعات تزئینی: ریخته گری آلومینیوم و یا ورق فولادی
پوشش رنگ: پودری الکترواستاتیک
اتصال و جوشکاری: استفاده از رینگ و جوشکاری نیمه اتوماتیک CO₂
ارتفاع کاور: ۶۰ الی ۱۸۰ سانتیمتر
دارای دستک فولادی به صورت یک طرفه، دو طرفه، سه طرفه، چهار طرفه
نوع چراغ قابل نصب: انواع چراغ خیابانی LED



پایه چراغ سری ماهنور

قابلیت ساخت با ارتفاع ۱ متر
پایه شامل قطعات آلومینیوم ریخته گری می باشد
پوشش رنگ: پودری الکترواستاتیک
اتصال و جوشکاری: جوشکاری نیمه اتوماتیک
CO₂



پایه چراغ پارکی سری ماهور

قابلیت ساخت با ارتفاع ۱ الی ۶ متر (ارتفاع پایه تا محل نصب چراغ)
جنس لوله ها: فولاد ST-۳۷
پایه شامل قطعات پروفیل می باشد
پوشش رنگ: الکترواستاتیک
اتصال و جوشکاری: جوشکاری نیمه اتوماتیک CO₂
دارای دستک فولادی به صورت یک طرفه، دو طرفه
نوع چراغ قابل نصب: انواع چراغ خیابانی LED

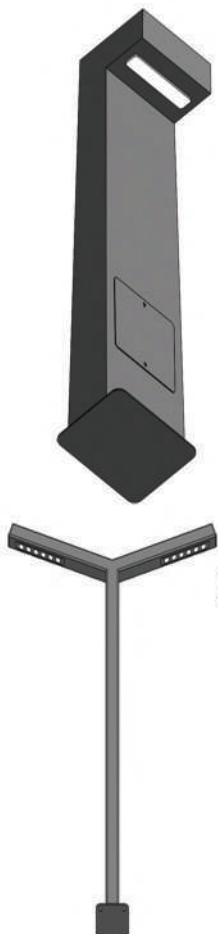

پایه چراغ سری وارث

قابلیت ساخت با ارتفاع ۳ متر (ارتفاع پایه تا محل نصب چراغ)

جنس لوله ها: فولاد ST-۳۷
جنس کاور ها و قطعات تزئینی: ریخته گری آلومینیوم و یا ورق فولادی
پوشش رنگ: پودری الکترواستاتیک
اتصال و جوشکاری: استفاده از رینگ و جوشکاری نیمه اتوماتیک CO₂
ارتفاع کاور: ۶۰ الی ۱۸۰ سانتیمتر
دارای دستک فولادی به صورت یک طرفه ، دو طرفه، سه طرفه، چهار طرفه
نوع چراغ قابل نصب: انواع چراغ خیابانی LED



پایه چراغ سری هاله

قابلیت ساخت با ارتفاع ۳ (ارتفاع پایه تا محل نصب چراغ)
جنس لوله ها: فولاد ST-۳۷
جنس کاور ها و قطعات تزئینی: ریخته گری آلومینیوم و یا ورق فولادی
پوشش رنگ: پودری الکترواستاتیک
اتصال و جوشکاری: استفاده از رینگ و جوشکاری نیمه اتوماتیک CO₂
ارتفاع کاور: ۶۰ الی ۱۸۰ سانتیمتر
دارای دستک فولادی به صورت یک طرفه ، دو طرفه، سه طرفه، چهار طرفه
نوع چراغ قابل نصب: انواع چراغ خیابانی LED



پایه چراغ سری هامون

قابلیت ساخت با ارتفاع ۳ (ارتفاع پایه تا محل نصب چراغ)
جنس لوله ها: فولاد ST-۳۷
جنس کاور ها و قطعات تزئینی: ریخته گری آلومینیوم و یا ورق فولادی
پوشش رنگ: پودری الکترواستاتیک
اتصال و جوشکاری: استفاده از رینگ و جوشکاری نیمه اتوماتیک CO₂
ارتفاع کاور: ۶۰ الی ۱۸۰ سانتیمتر
دارای دستک فولادی به صورت یک طرفه ، دو طرفه، سه طرفه، چهار طرفه
نوع چراغ قابل نصب: انواع چراغ خیابانی LED



پایه چراغ سری هما

قابلیت ساخت با ارتفاع ۱ متر
پایه شامل قطعات پروفیل می باشد
پوشش رنگ: پودری الکترواستاتیک
اتصال و جوشکاری: جوشکاری نیمه اتوماتیک CO₂

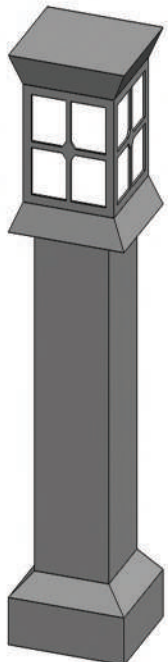

پایه چراغ سری مونا



قابلیت ساخت با ارتفاع ۳ الی ۶ متر (ارتفاع پایه تا محل نصب چراغ)
جنس لوله ها: فولاد ST-۳۷
جنس کاورها و قطعات تزئینی: ریخته گری آلومینیوم و یا ورق فولادی
پوشش رنگ: پودری الکترواستاتیک
اتصال و جوشکاری: استفاده از رینگ و جوشکاری نیمه اتوماتیک CO₂
ارتفاع کاور: ۶۰ الی ۱۸۰ سانتیمتر
دارای دستک فولادی به صورت یک طرفه، دو طرفه، سه طرفه، چهار طرفه
نوع چراغ قابل نصب: انواع چراغ خیابانی LED

پایه چراغ سری مروارید

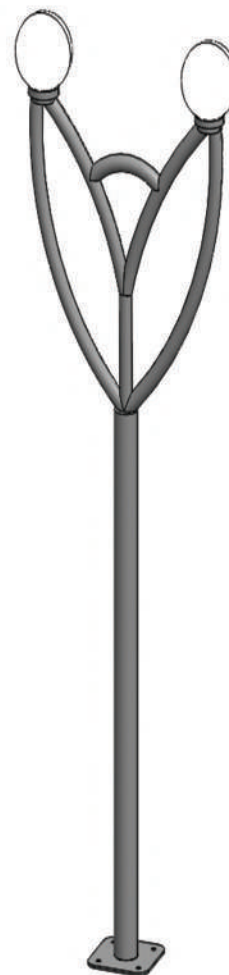

قابلیت ساخت با ارتفاع ۱ متر
پایه شامل قطعات پروفیل می باشد
پوشش رنگ: پودری الکترواستاتیک
اتصال و جوشکاری: جوشکاری نیمه اتوماتیک CO₂

پایه چراغ سری نارون

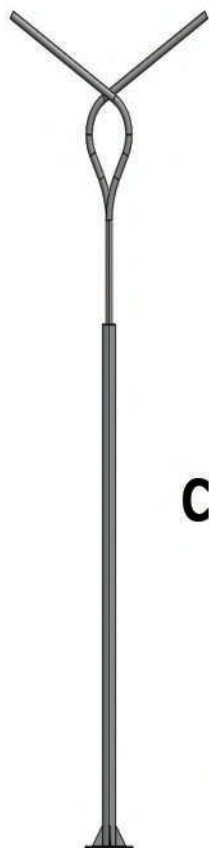

قابلیت ساخت با ارتفاع ۳ الی ۶ متر
جنس لوله ها: فولاد ST-۳۷
پایه شامل قطعات پروفیل می باشد
پوشش رنگ: الکترواستاتیک
اتصال و جوشکاری: جوشکاری نیمه اتوماتیک CO₂
دارای دستک فولادی به صورت یک طرفه، دو طرفه
نوع چراغ قابل نصب: انواع چراغ خیابانی LED

پایه چراغ سری مهتاب



قابلیت ساخت با ارتفاع ۱ متر
پایه شامل قطعات آلومینیوم ریخته گری می باشد
پوشش رنگ: پودری الکترواستاتیک
اتصال و جوشکاری: جوشکاری نیمه اتوماتیک CO₂

پایه چراغ سری کبری

قابلیت ساخت با ارتفاع ۱ الی ۶ متر (ارتفاع پایه تا محل نصب چراغ)

جنس لوله ها : فولاد ST-۳۷

پوشش رنگ: الکترواستاتیک

اتصال و جوشکاری: جوشکاری نیمه اتوماتیک CO₂

دارای دستک فولادی به صورت یک طرفه

نوع چراغ قابل نصب: انواع چراغ خیابانی LED



پایه چراغ سری هیوا

قابلیت ساخت با ارتفاع ۳ الی ۱۲ متر (ارتفاع پایه تا محل نصب چراغ)

جنس لوله ها : فولاد ST-۳۷

جنس کاور ها و قطعات تزئینی: ریخته گری آلومینیوم و یا ورق فولادی

پوشش رنگ: پودری الکترواستاتیک

اتصال و جوشکاری: استفاده از رینگ و جوشکاری نیمه

اتوماتیک CO₂

ارتفاع کاور: ۶۰ الی ۱۸۰ سانتیمتر

دارای دستک فولادی به صورت یک طرفه ، دو طرفه ، سه طرفه ، چهار طرفه

نوع چراغ قابل نصب: انواع چراغ خیابانی LED



پایه چراغ پارکی سری ماهور

قابلیت ساخت با ارتفاع ۱ الی ۶ متر (ارتفاع پایه تا محل نصب چراغ)

جنس لوله ها : فولاد ST-۳۷

پایه شامل قطعات پروفیل می باشد

پوشش رنگ: الکترواستاتیک

اتصال و جوشکاری: جوشکاری نیمه اتوماتیک CO₂

دارای دستک فولادی به صورت یک طرفه ، دو

طرفه

نوع چراغ قابل نصب: انواع چراغ خیابانی LED



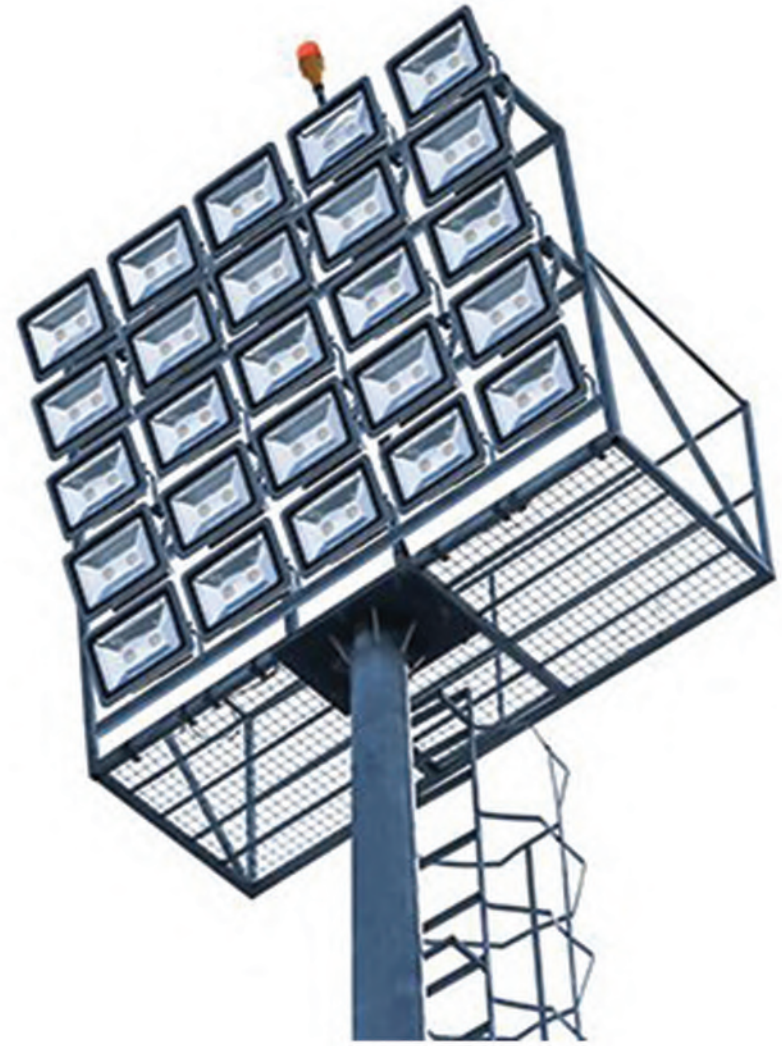



سطل زباله پارکی و خیابانی



مخزن زباله توری



مخزن زباله پلی اتیلن

مخزن گالوانیزه محذب



مخزن گالوانیزه مکعب

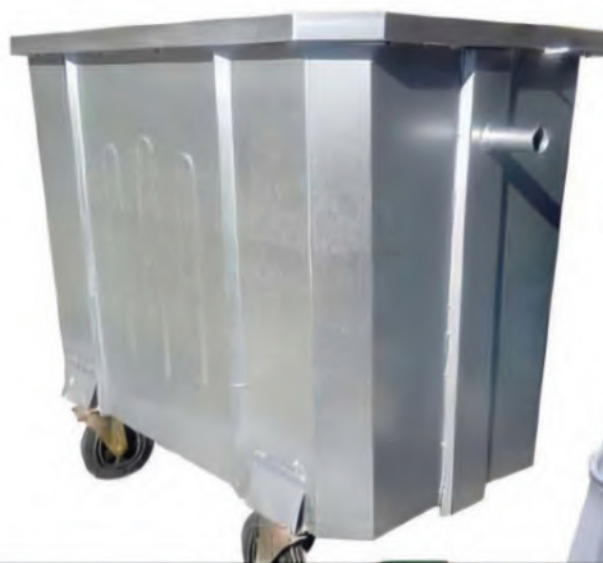

جایگاه مخزن زباله

زیرمخزنی گالوانیزه



سطل زباله پارکی



سطل زباله پارکی





برج پرچم و پرچم



مجهر به موتور گیربکس

ست تندرستی

مسگری



گام زن دست و پا



گام زن چپ و راست



گام زن چاو و عقب



چوار فرمان



پارالل



ست تندرستی

زیربغل و کول نشسته



دستگاه سرشانه



گشده سینه



سرشانه دو طرفه



پرس پا دو طرفه



قایق رانی ثابت



المان شهری



هلال



کبوتر



پدر بزرگ



کوچک جنگلی



نوروز



بهار



هستی

المان شهری



افرا



رشد



کودک



اسماء



پرواز



لاله





آدرس کارخانه: شهرک صنعتی اختیارآباد، بلوار صنعت، انتهای

صنعت ۴، گیتی نور

تلفن های تماس: ۰۳۴-۳۳۳۸۳۳۴۴، ۰۳۴-۳۳۳۸۳۳۵۵

موبایل: ۰۹۳۷۸۹۲۳۴۹۷